

Bullerjan.

Brutto-Verkaufspreisliste

D

Stand: Januar 2021

I. und II. Stufe BImSchV
Art. 15a B-VG (AT) / Luft-Reinhalteverordnung (CH)

- **Free Flow FF17[®]**
- **B³ Keramik[®]**
- **B³ Keramik MAX[®]**
- **B⁴ S[®]**
- **B⁴[®]**
- **Free Flow FF18[®]**

Diese Preisliste ersetzt alle vorherigen Versionen

INHALTSVERZEICHNIS

Öfen:

| | |
|---|---------|
| B ³ Keramik _____ | Seite 3 |
| B ³ Keramik MAX _____ | Seite 4 |
| B ⁴ S /Stahl/Keramik/Keramik+ _____ | Seite 5 |
| B ⁴ /Stahl/Keramik/Keramik+ _____ | Seite 6 |
| Free Flow FF17 / BASIC / KLASSIK / FLAMME _____ | Seite 7 |
| Free Flow FF17 / EDELSTAHL / GLAS / KERAMIK _____ | Seite 8 |
| Free Flow FF18 _____ | Seite 9 |

Ofenzubehör:

| | |
|---|-------------|
| Podeste für Free Flow _____ | Seite 10 |
| Wärmeschutzverkleidungen Free Flow (als Zubehör) _____ | Seite 11-12 |
| Warmhalteplatten für Free Flow _____ | Seite 13 |
| Zusatztür für B ⁴ , Glasbodenplatten, Staubdichtlippen _____ | Seite 14 |
| Kaminbestecke, Ofenhandschuhe _____ | Seite 15 |
| Griffgarnituren für Free Flow _____ | Seite 16 |

Zubehör allgemein / Ersatzteile:

| | |
|--|-------------|
| Ersatzscheiben, Halterungen, Dichtschnüre, Umlenkbleche, Brennraumauskleidungen, Zugbegrenzer, TurbuFlex Wassermodule _____ | Seite 17-20 |
|--|-------------|

Anschlussmaterial:

| | |
|---|-------------|
| Ofenrohre, Bögen, Erweiterungen, Wandmuffen, Wandrosetten _____ | Seite 21-22 |
|---|-------------|

| PRODUKT | ART. NR. | BESCHREIBUNG | VK-Preis (in € inkl. 19% MwSt) |
|---|---------------------------------------|--|-----------------------------------|
|  | B³ Keramik | Ummantelt mit handgefertigter Speicherkeramik – Gesamtgewicht: 217 kg Farbe: seidenweiß matt Ofenkörper: schwarz Griff: Edelstahl Fuß: Guss | |
| | 97000200 | B ³ mit Brennraumauskleidung in cremeweiß | 3.940,00 |
| | 97000201 | B ³ mit Brennraumauskleidung in schwarz | 3.940,00 |
| | | Aufpreis bei Ausstattung mit Katalysator 3,9 und 6,0 kW | +390,00 |
| RLU optional ohne Aufpreis | | | |
|  | B³ Keramik | Ummantelt mit handgefertigter Speicherkeramik in Sonderfarbe Gesamtgewicht: 217 kg Farbbeispiel: Nympha matt in verschiedenen Glasuren – matt oder glänzend Ofenkörper: schwarz Griff: Edelstahl Fuß: Guss | |
| | 97000400 | B ³ mit Brennraumauskleidung in cremeweiß | 3.940,00 |
| | 97000401 | B ³ mit Brennraumauskleidung in schwarz | 3.940,00 |
| | | Aufpreis bei Ausstattung mit Katalysator 3,9 und 6,0 kW | +390,00 |
| | 86000007 | Glasuraufschlag bei Hinweis auf dem Keramikmuster | +199,00 |
| RLU optional ohne Aufpreis | | | |
|  | Bank für B³ Keramik | Ofenbank speziell für B ³ Keramik Sitzfläche: Eichenholz, 30 mm stark Füße: Guss Die Position des Ofens auf der Bank ist frei wählbar | |
| | 70040100 | Ofenbank B ³ - Aufpreis | +800,00 |

| PRODUKT | ART. NR. | BESCHREIBUNG | VK-Preis (in € inkl. 19% Mwst) |
|---------|----------|--------------|-----------------------------------|
|---------|----------|--------------|-----------------------------------|



**B³ Keramik
MAX**

Ummantelt mit handgefertigter
Speicherkeramik – Gesamtgewicht: 237 kg
Farbe/Glasur: seidenmatt weiß, 5 kW
Ofentür: schwarz
Griff: Edelstahl

97100200

B³ mit Brennraumauskleidung in cremeweiß

4.490,00

97010201

B³ mit Brennraumauskleidung in schwarz

4.490,00

Aufpreis bei Ausstattung mit Katalysator
3,9 und 6,0 kW

+390,00

RLU optional ohne Aufpreis



**B³ Keramik
MAX**

Ummantelt mit handgefertigter
Speicherkeramik in Sonderfarbe
Gesamtgewicht: 237 kg, 5 kW
in verschiedenen Glasuren –
matt oder glänzend
Ofentür: schwarz
Griff: Edelstahl

97100400

B³ mit Brennraumauskleidung in cremeweiß

4.490,00

97100401

B³ mit Brennraumauskleidung in schwarz

4.490,00

Aufpreis bei Ausstattung mit Katalysator
3,9 und 6 kW



+390,00

86000007

**Glasuraufschlag
bei Hinweis auf dem Keramikmuster**

+199,00

RLU optional ohne Aufpreis

| PRODUKT | ART. NR. | BESCHREIBUNG | VK-Preis (in € inkl. 19% Mwst) |
|---|--|--|-----------------------------------|
|  | B⁴ S Stahl | Verkleidung: Stahl, Topplatte Stahl, schwarz inkl. Holzfachtür Wahlweise mit Brennraumauskleidung in cremeweiß oder schwarz | |
| | 99010000 | B ⁴ S – Stahl, 5 kW Brennraumauskleidung in cremeweiß | 2.690,00 |
| | 99010001 | B ⁴ S – Stahl, 5 kW Brennraumauskleidung in schwarz | |
| | | RLU optional ohne Aufpreis | |
|  | B⁴ S Keramik | Verkleidung: Keramik, inkl. Keramiktopplatte In verschiedenen Glasuren – matt oder glänzend inkl. Holzfachtür Wahlweise mit Brennraumauskleidung in cremeweiß oder schwarz | |
| | 99010200 | B ⁴ S – Keramik, 5 kW Brennraumauskleidung in cremeweiß | 3.190,00 |
| | 99010201 | B ⁴ S – Keramik, 5 kW Brennraumauskleidung in schwarz | |
| | 86000007 | Glasuraufschlag bei Hinweis auf dem Keramikmuster | +199,00 |
| | | RLU optional ohne Aufpreis | |
|  | B⁴ S Keramik+ | Verkleidung: Keramik+, inkl. Keramiktopplatte In verschiedenen Glasuren – matt oder glänzend inkl. Holzfachtür Wahlweise mit Brennraumauskleidung in cremeweiß oder schwarz | |
| | 99010400 | B ⁴ S – Keramik+, 5 kW Brennraumauskleidung cremeweiß | 3.390,00 |
| | 99010401 | B ⁴ S – Keramik+, 5 kW Brennraumauskleidung schwarz | |
| | | Optional mit ausgefüllter Keramik (Speichermasse ca. 22 kg) | +300,00 |
| 86000007 | Glasuraufschlag - bei Hinweis auf dem Keramikmuster | +199,00 | |
| | | RLU optional ohne Aufpreis | |

| PRODUKT | ART. NR. | BESCHREIBUNG | VK-Preis (in € inkl. 19% Mwst) |
|---------|----------|--------------|-----------------------------------|
|---------|----------|--------------|-----------------------------------|



B⁴ Stahl

| | | |
|----------|---|----------|
| 99000000 | B ⁴ – Ausführung Stahl, schwarz Frontverkleidung Stahl, schwarz Wahlweise mit Brennraumauskleidung in cremeweiß oder schwarz 6 kW – 8 kW – 10 kW | 2.990,00 |
|----------|---|----------|

| | | |
|----------|--|---------|
| 82000000 | Optional Teefach oder Frontverkleidung aus Keramik Glasur frei wählbar | +100,00 |
|----------|--|---------|

Tür für das Holzfach siehe Seite 13

RLU optional ohne Aufpreis



B⁴ Keramik

| | | |
|----------|---|----------|
| 99000200 | B ⁴ Keramik In verschiedenen Glasuren – matt oder glänzend Topplatte aus Stahl Wahlweise mit Brennraumauskleidung in cremeweiß oder schwarz 6 kW – 8 kW – 10 kW | 3.490,00 |
|----------|---|----------|

Wahlweise Teefach oder
Frontverkleidung aus Keramik
Glasur frei wählbar

| | | |
|----------|-----------------------|---------|
| 82000400 | Topplatte aus Keramik | +100,00 |
|----------|-----------------------|---------|

| | | |
|----------|--|---------|
| 86000007 | Glasuraufschlag – bei Hinweis auf dem Keramikmuster | +199,00 |
|----------|--|---------|

RLU optional ohne Aufpreis



B⁴ Keramik+

| | | |
|----------|--|----------|
| 99000400 | B ⁴ Keramik+ in verschiedenen Glasuren – matt oder glänzend inklusive Keramik-Topplatte | 3.690,00 |
|----------|--|----------|

Wahlweise mit Brennraumauskleidung
In cremeweiß oder schwarz
6 kW – 8 kW – 10 kW

Wahlweise Teefach oder
Frontverkleidung aus Keramik
- Glasur frei wählbar

| | | |
|--|---|---------|
| | Optional mit ausgefüllter Keramik (Speichermasse ca. 100 kg) | +300,00 |
|--|---|---------|

| | | |
|----------|--|---------|
| 86000007 | Glasuraufschlag – bei Hinweis auf dem Keramikmuster | +199,00 |
|----------|--|---------|

RLU optional ohne Aufpreis

Bullerjan GmbH · Neuwarmbüchener Straße 2 · 30916 Isernhagen

Tel.: +49(0)5136/9775-0 · Fax: -10

www.bullerjan.com · info@bullerjan.com

Preisliste D – Januar 2021

Änderungen und Irrtümer vorbehalten

| PRODUKT <small>Abbildung: Typ 01</small> | ART. NR. | BESCHREIBUNG | VK-Preis <small>(in € inkl. 19% MwSt)</small> |
|---|--------------------------------------|---|---|
|  | Free Flow FF17 Basic | Ohne Wärmeschutz-Verkleidung Farbe: schwarz Griffe: Chrom oder Messing | |
| | 98000000 | Typ 00 – 6,8 kW | 1.770,00 |
| | 98010000 | Typ 01 – 10,0 kW | 2.440,00 |
| | 98020000 | Typ 02 – 14,2 kW | 2.990,00 |
|  | Free Flow FF17 KLASSIK I | Wärmeschutz-Verkleidung: Stahl Farbe: schwarz Griffe: Chrom oder Messing | |
| | 98000100 | Typ 00 – 6,8 kW | 1.990,00 |
| | 98010100 | Typ 01 – 10,0 kW | 2.690,00 |
| | 98020100 | Typ 02 – 14,2 kW | 3.290,00 |
|  | Free Flow FF17 KLASSIK II | Wärmeschutz-Verkleidung: Stahl, gelocht Farbe: schwarz Griffe: Chrom oder Messing | |
| | 98000200 | Typ 00 – 6,8 kW | 2.140,00 |
| | 98010200 | Typ 01 – 10,0 kW | 2.840,00 |
| | 98020200 | Typ 02 – 14,2 kW | 3.440,00 |
|  | Free Flow FF17 FLAMME | Wärmeschutz-Verkleidung: Stahl mit Flammendesign Farbe: schwarz Griffe: Chrom oder Messing | |
| | 98000400 | Typ 00 – 6,8 kW | 2.140,00 |
| | 98010400 | Typ 01 – 10,0 kW | 2.840,00 |
| | 98020400 | Typ 02 – 14,2 kW | 3.440,00 |

| PRODUKT <small>Abbildung: Typ 01</small> | ART. NR. | BESCHREIBUNG | VK-Preis <small>(in € inkl. 19% Mwst)</small> |
|---|--|---|---|
|  | Free Flow FF17 EDELSTAHL | Wärmeschutz-Verkleidung: Edelstahl gelocht Ofenfarbe: schwarz Griffe: Chrom oder Messing | |
| | 98000500 | Typ 00 – 6,8 kW | 2.240,00 |
| | 98010500 | Typ 01 – 10,0 kW | 2.940,00 |
| | 98020500 | Typ 02 – 14,2 kW | 3.540,00 |
|  | Free Flow FF17 EDELSTAHL FLAMME | Wärmeschutz-Verkleidung: Edelstahl mit Flammendesign Ofenfarbe: schwarz Griffe: Chrom oder Messing | |
| | 98000600 | Typ 00 – 6,8 kW | 2.240,00 |
| | 98010600 | Typ 01 – 10,0 kW | 2.940,00 |
| | 98020600 | Typ 02 – 14,2 kW | 3.540,00 |
|  | Free Flow FF17 GLAS | Wärmeschutz-Verkleidung: Glas transparent Ofenfarbe: schwarz Griffe: Chrom oder Messing | |
| | 98000700 | Typ 00 – 6,8 kW | 2.290,00 |
| | 98010700 | Typ 01 – 10,0 kW | 2.990,00 |
|  | Free Flow FF17 KERAMIK I | Speicher-Verkleidung: Keramik, weiß matt Speichert Wärme bis zu 5 Stunden Ofenfarbe: schwarz Griffe: Chrom oder Messing | |
| | 98001100 | Typ 00 – 6,8 kW | 3.031,00 |
| | 98011100 | Typ 01 – 10,0 kW | 3.840,00 |
|  | Free Flow FF17 KERAMIK II | Speicher-Verkleidung: Keramik, schwarz Speichert Wärme bis zu 5 Stunden In verschiedenen Glasuren – matt oder glänzend Ofenfarbe: schwarz Griffe: Chrom oder Messing | |
| | 98001200 | Typ 00 – 6,8 kW | 3.031,00 |
| | 98011200 | Typ 01 – 10,0 kW | 3.840,00 |
| | 86000004 | Glasuraufschlag Sonderfarbe – bei Hinweis auf dem Keramikmuster | +199,00 |

| PRODUKT | ART. NR. | BESCHREIBUNG | VK-Preis (in € inkl. 19% Mwst) |
|---------|----------|--------------|-----------------------------------|
|---------|----------|--------------|-----------------------------------|

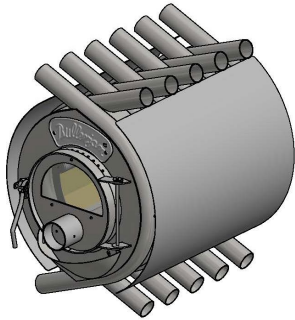

**Free Flow
FF18
Typ 03**

Ofenkörper: Stahl, schwarz
Griff: Chrom oder Messing
20 kW



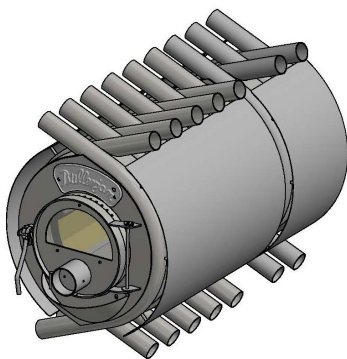

| | | |
|----------|---|----------|
| 98030100 | FF18 - Typ 03 Verkleidung KLASSIK I - Stahl schwarz | 4.290,00 |
| 98030200 | FF18 - Typ 03 Verkleidung KLASSIK II - Stahl gelocht, schwarz | 4.290,00 |



**Free Flow
FF18
Typ 04**

Ofenkörper Stahl, schwarz
mit Nachheizkammer
Griff: Chrom oder Messing
30 kW

| | | |
|----------|---|----------|
| 98040100 | FF18 - Typ 04 Verkleidung KLASSIK I - Stahl schwarz | 4.990,00 |
| 98040200 | FF18 - Typ 04 Verkleidung KLASSIK II - Stahl gelocht, schwarz | 4.990,00 |

| PRODUKT | ART. NR. | BESCHREIBUNG | VK-Preis (in € inkl. 19% MwSt) |
|---|-------------------------|---|-----------------------------------|
|  | Podest CARRÉ | Podest mit Holzlagerungsfach Stahl, schwarz | |
| | 70000100 | für Free Flow Typ 00 und Typ 01 (ca. Höhe: 42,0 cm x Breite: 52,5 cm x Tiefe: 65,5 cm = 23 kg) | 260,00 |
|  | Podest RONDO | Stahl, schwarz Tellerfüsse wahlweise in Chrom oder Messing | |
| | 70000300 | für Free Flow Typ 00 und Typ 01 (ca. Höhe: 23,0 cm x Breite: 50,0 cm x Tiefe: 67,0 cm = 17 kg) | 399,00 |
| | 70020300 | für Free Flow Typ 02 (ca. Höhe: 20,5 cm x Breite: 58,5 cm x Tiefe: 78,0 cm = 20 kg) | 449,00 |
|  | Podest BOCK | Podest mit Holzlagerungsfach Stahl, schwarz Füße höhenverstellbar | |
| | 70000600 | für Free Flow Typ 00 (ca. Höhe: 62,0 cm x Breite: 54,5 cm x Tiefe: 60,0 cm = 21 kg) | 549,00 |
| | 70010600 | für Free Flow Typ 01 (ca. Höhe: 60,0 cm x Breite: 54,5 cm x Tiefe: 65,0 cm = 23 kg) | 599,00 |
| | 70020600 | für Free Flow Typ 02 (ca. Höhe: 60,5 cm x Breite: 70,0 cm x Tiefe: 75,0 cm = 29 kg) | 649,00 |
|  | Podest WAL | Podest mit Holzlagerungsfach Stahl, schwarz Füße höhenverstellbar | |
| | 70000700 | für Free Flow Typ 00 und 01 (ca. Höhe: 36,0 cm x Breite: 66,0 cm x Tiefe: 70,0 cm = 37 kg) | 549,00 |

| PRODUKT | ART. NR. | BESCHREIBUNG | VK-Preis (in € inkl. 19% MwSt) |
|---------|----------|--------------|-----------------------------------|
|---------|----------|--------------|-----------------------------------|



**Wärmeschutz-Verkleidung
KLASSIK I**

Zubehör
Stahl, schwarz

| | | |
|------------|----------------------|--------|
| 80000100-E | für Free Flow Typ 00 | 220,00 |
| 80010100-E | für Free Flow Typ 01 | 250,00 |
| 80020100-E | für Free Flow Typ 02 | 300,00 |



**Wärmeschutz-Verkleidung
KLASSIK II**

Zubehör
Stahl, gelocht
Farbe: schwarz

| | | |
|------------|----------------------|--------|
| 80000200-E | für Free Flow Typ 00 | 370,00 |
| 80010200-E | für Free Flow Typ 01 | 400,00 |
| 80020200-E | für Free Flow Typ 02 | 450,00 |







**Wärmeschutz-Verkleidung
FLAMME**



Zubehör
Stahl mit Flammendesign
Farbe: schwarz

| | | |
|------------|----------------------|--------|
| 80000400-E | für Free Flow Typ 00 | 370,00 |
| 80010400-E | für Free Flow Typ 01 | 400,00 |
| 80020400-E | für Free Flow Typ 02 | 450,00 |

| PRODUKT | ART. NR. | BESCHREIBUNG | VK-Preis (in € inkl. 19% MwSt) |
|---|---|---|-----------------------------------|
|  | Wärmeschutz-Verkleidung EDELSTAHL | Zubehör Edelstahl, gelocht | |
| | 80000505-E | für Free Flow Typ 00 | 470,00 |
| | 80010505-E | für Free Flow Typ 01 | 500,00 |
| | 80020505-E | für Free Flow Typ 02 | 550,00 |
|  | Wärmeschutz-Verkleidung EDELSTAHL FLAMME | Zubehör Edelstahl mit Flammendesign | |
| | 80000605-E | für Free Flow Typ 00 | 470,00 |
| | 80010605-E | für Free Flow Typ 01 | 500,00 |
| | 80020605-E | für Free Flow Typ 02 | 550,00 |
|  | Wärmeschutz-Verkleidung GLAS | Zubehör Glas transparent | |
| | 80000703-E | für Free Flow Typ 00 | 520,00 |
| | 80010703-E | für Free Flow Typ 01 | 550,00 |
|  | Speicher-Verkleidung KERAMIK I | Zubehör Keramik, weiß matt Speichert Wärme bis zu 5 Stunden | |
| | 80001106-E | für Free Flow Typ 00 | 1.349,00 |
| | 80011106-E | für Free Flow Typ 01 | 1.499,00 |
|  | Speicher-Verkleidung KERAMIK II | Zubehör Keramik, schwarz matt Speichert Wärme bis zu 5 Stunden In verschiedenen Glasuren – matt oder glänzend | |
| | 80001107-E | für Free Flow Typ 00 | 1.349,00 |
| | 80011107-E | für Free Flow Typ 01 | 1.499,00 |
| | 86000004 | Glasuraufschlag Sonderfarbe - bei Hinweis auf dem Keramikmuster | +199,00 |

| PRODUKT | ART. NR. | BESCHREIBUNG | VK-Preis (in € inkl. 19% MwSt) |
|---|--------------------------------|--------------------------------------|-----------------------------------|
|  | Warmhalteplatte I | Stahl, schwarz | |
| | 1000 0200 | für Free Flow FF17 Typ 00 | 69,00 |
| | 1000 0201 | für Free Flow FF17 Typ 01 | 79,00 |
| | 1000 0207 | für Free Flow FF17 Typ 02 | 99,00 |
| | 1000 0212 | für Free Flow FF18 Typ 03 | 119,00 |
| | 1000 0215 | für Free Flow FF18 Typ 04 | 159,00 |
|  | Warmhalteplatte II | Stahl, schwarz oder Edelstahl | |
| | 1000 0208 | Stahl schwarz für Free Flow Typ 00 | 85,00 |
| | 1000 0204 | Edelstahl für Free Flow Typ 00 | 109,00 |
|  | Warmhalteplatte II | Stahl, schwarz oder Edelstahl | |
| | 1000 0209 | Stahl schwarz für Free Flow Typ 01 | 95,00 |
| | 1000 0205 | Edelstahl für Free Flow Typ 01 | 129,00 |
|  | Warmhalteplatte Keramik | Keramik, weiß oder Sonderfarbe | |
| | 85001100 | Seidenmatt weiß für Free Flow Typ 00 | 99,00 |
| | 85001200 | Sonderfarbe für Free Flow Typ 00 | 99,00 |
|  | Warmhalteplatte Keramik | Keramik, weiß oder Sonderfarbe | |
| | 85011100 | Seidenmatt weiß für Free Flow Typ 01 | 169,00 |
| | 85011200 | Sonderfarbe für Free Flow Typ 01 | 169,00 |

| PRODUKT | ART. NR. | BESCHREIBUNG | VK-Preis (in € inkl. 19% MwSt) |
|---|-------------------------------------|---|-----------------------------------|
|  | <p>Tür für B⁴</p> | <p>Zusatztür für den Verschluss der Holzaufbewahrungsbox für alle Varianten des B⁴</p> | |
|  | <p>82000500</p> | <p>Tür für B⁴</p> | <p>149,00</p> |
|  | <p>Zubehör</p> | <p>Bodenplatten aus Sicherheitsglas Verschiedene Formen</p> | |
| | <p>84000900</p> | <p>1200 x 1300 mm Glasbodenplatte Rundbogen</p> | <p>139,00</p> |
| | <p>84000700</p> | <p>1200 x 800 mm Glasbodenplatte Rechteck</p> | <p>139,00</p> |
| | <p>84000800</p> | <p>1350 x 1200 mm Glasbodenplatte Rechteck</p> | <p>139,00</p> |
| | <p>84001000</p> | <p>1250 x 1250 mm Glasbodenplatte Fünfeck</p> | <p>139,00</p> |
|  | <p>Zubehör</p> | <p>Bodenplatte aus Sicherheitsglas, Kanten geschliffen, mit Ausschnitt – maßgefertigt für B⁴</p> | |
| | <p>84001100</p> | <p>1235 x 950 mm Glasbodenplatte mit Ausschnitt</p> | <p>219,00</p> |
|  | <p>Zubehör</p> | <p>Bodenplatte aus Sicherheitsglas, Kanten geschliffen, mit Ausschnitt – maßgefertigt für B⁴ S</p> | |
| | <p>84011100</p> | <p>1120 x 950 mm Glasbodenplatte mit Ausschnitt</p> | <p>219,00</p> |
|  | <p>Zubehör</p> | <p>Staub- Abdichtlippe für Glasbodenplatten</p> | |
| | <p>84000000</p> | <p>Staub- / Abdichtlippe</p> | <p>20,00</p> |







| PRODUKT | ART. NR. | BESCHREIBUNG | VK-Preis (in € inkl. 19% MwSt) |
|---|----------|---|-----------------------------------|
| Kaminbesteck | | | |
|  | 84000100 | Ascheschaufel | 59,00 |
|  | 84000200 | Ascheschieber | 39,00 |
|  | 84000300 | Kamin-Schürhaken TAKK in Astform by Harrie Leenders® | 72,00 |









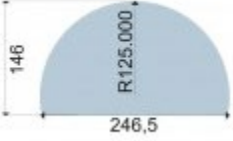

Bullerjan Handschuh

Wärmeschutzhandschuh aus Echtleder eingesticktem Bullerjan Logo

| | | |
|----------|-------------------------|-------|
| 60000061 | 1 Stück für rechte Hand | 14,90 |
| 60000062 | 1 Stück für linke Hand | 14,90 |

| PRODUKT | ART. NR. | BESCHREIBUNG | VK-Preis (in € inkl. 19% MwSt) |
|---|----------------------------------|---|-----------------------------------|
|  | Griffgarnitur Messing | Griffgarnitur Messing für Free Flow | |
| | 85000105 | Bestellung als Ersatzteil | 29,00 |
| | 85000105-0 | Bestellung zum Ofen | 0,00 |
|  | Griffgarnitur Chrom | Griffgarnitur Chrom für Free Flow | |
| | 85000106 | Bestellung als Ersatzteil | 29,00 |
| | 85000106-0 | Bestellung zum Ofen | 0,00 |
|  | Griffgarnitur Kugel | Griffgarnitur Holz „Kugel“ für Free Flow | |
| | 85000208 | Bestellung als Ersatzteil | 39,00 |
| | 85000208-0 | Bestellung zum Ofen | 19,00 |
|  | Griffgarnitur Tropfen | Griffgarnitur Holz „Tropfen“ für Free Flow | |
| | 85000308 | Bestellung als Ersatzteil | 39,00 |
| | 85000308-0 | Bestellung zum Ofen | 19,00 |
|  | Griffgarnitur Stab | Griffgarnitur Holz „Stab“ für Free Flow | |
| | 85000408 | Bestellung als Ersatzteil | 39,00 |
| | 85000408-0 | Bestellung zum Ofen | 19,00 |
|  | Griffgarnitur Klassik | Griffgarnitur Holz „Klassik“ für Free Flow | |
| | 85000508 | Bestellung als Ersatzteil | 39,00 |
| | 85000508-0 | Bestellung zum Ofen | 19,00 |

| PRODUKT | ART. NR. | BESCHREIBUNG | VK-Preis (in € inkl. 19% MwSt) |
|---|--|---|-----------------------------------|
|  | Ersatzteil | Ersatzscheibe für Free Flow-Modelle | |
| | 80870500 | Ersatzscheibe für Typ 00 und Typ 01 | 49,00 |
| | 80870600 | Ersatzscheibe für Typ 02 | 59,00 |
|  | Ersatzteil | Satz Scheibenhaltungen für Free Flow-Modelle | |
| | 5000 0003 | Satz Scheibenhaltungen für Typ 00, Typ 01 und Typ 02 | 15,00 |
|  | Ersatzteil | Dichtschnüre für Free Flow-Modelle | |
| | 80870300 | Dichtschnur Tür für Typ 00, Typ 01 und Typ 02 | 8,00 |
| 80870400 | Dichtschnur Scheibe für Typ 00, Typ 01 und Typ 02 | 6,00 | |
|  | Ersatzteil | Umlenkplatte (Prallblech) Vermiculit Modelle FF17 | |
| | 87000017 | für Free Flow Typ 00 | 14,90 |
| | 87010017 | für Free Flow Typ 01 | 17,90 |
| | 87020017 | für Free Flow Typ 02 | 19,90 |
|  | Ersatzteil | Brennraumauskleidung Vermiculit Modelle FF17 | |
| | 87100017 | für Free Flow Typ 00 | 69,90 |
| | 87110017 | für Free Flow Typ 01 | 94,90 |
| | 87120017 | für Free Flow Typ 02 | 114,90 |

| PRODUKT | ART. NR. | BESCHREIBUNG | VK-Preis (in € inkl. 19% MwSt) |
|---|-----------------------------------|---|-----------------------------------|
|  | Zugbegrenzer RV 05 ZA | Selbstständige Nebenluftvorrichtung. Geeignet zum Einsetzen in die Revisionsöffnung des Innenschornsteins. Einbaumaß: 140 x 200 mm | |
| | 84040300 | RV 05 ZA Passender Rahmen zum Einsetzen in die Schornsteinwange | 95,62 |
| | 84040301 | RVR I 40/200 | 22,39 |
|  | Zugbegrenzer ZUK 130 | Nebenluftvorrichtung Ø 130 mm Einstellbereich: 10-25 Pa | |
| | 84040400 | Geeignet zum Einsetzen in die Schornstein- Wange des Innenschornsteins | 165,44 |
| | 84040401 | Passendes Mauerfutter (Rahmen) Rahmen für ZUK 130 | 26,22 |
|  | Zugbegrenzer ZUK 150 | Nebenluftvorrichtung Ø 150 mm Einstellbereich: 10-30 Pa | |
| | 84040500 | Geeignet zum Einsetzen in die Schornstein- Wange des Innenschornsteins | 113,39 |
| | 84040501 | Passendes Mauerfutter (Rahmen) | 28,24 |
|  | Zugbegrenzer ZUK 150 S | Nebenluftvorrichtung Ø 150 mm Mit silicongedämpfter Regelscheibe Einstellbereich: 10-30 Pa | |
| | 84040500 S | Geeignet zum Einsetzen in die Schornstein- Wange des Innenschornsteins | 165,44 |
| | 84040501 | Passendes Mauerfutter (Rahmen) | 28,24 |

| PRODUKT | ART. NR. | BESCHREIBUNG | VK-Preis (in € inkl. 19% MwSt) |
|---|---------------------------------|---|-----------------------------------|
|  | Zugbegrenzer ZUK 180 | Nebenluftvorrichtung Ø 180 mm Einstellbereich: 10-60 Pa Geeignet zum Einsetzen in die Schornstein- Wange des Innenschornsteins | 204,51 |
| | 84040000 | ZUK 180 | |
| | 84040001 | Passendes Mauerfutter (Rahmen) Rahmen für ZUK 180 | 28,56 |



| | | |
|---------------------------------|---|-----------|
| Zugbegrenzer ZUK V2A | Nebenluftvorrichtung für Aussenschornsteine Passend für die Schornsteindurchmesser: 130 / 150 / 160 mm Einsatz in der Revisionsöffnung | ab 401,84 |
| 84040100 | ZUK V2A | |
| | Für diese Variante ist keine Abnahme durch den Schornsteinfeger erforderlich. Zur genauen Definition des Anschlusses benötigen wir den Hersteller des Schornsteins und die Maße der Revisionsöffnung. | |

Weitere Lösungen auf Anfrage erhältlich

| PRODUKT | ART. NR. | BESCHREIBUNG | VK-Preis (in € inkl. 19% MwSt) |
|---------|----------|--------------|-----------------------------------|
|---------|----------|--------------|-----------------------------------|



TurbuFlex Set

Wärmetauscher-Modul
Energieumleitung zur Wassererwärmung
Abgaswärmeüberträger im Set
Ink. Leitblecheinheit und TAS-Anschlussblock

84020500

TurbuFlex-Set

899,00

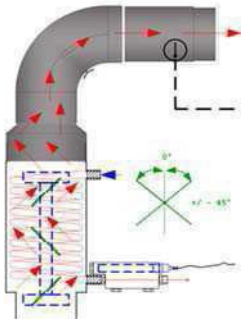



- ✓ Das TurbuFlex-System kann im Nennbetrieb der Feuerstätte bis zu 40 % der Gesamtleistung in das Heizungssystem übertragen.
- ✓ Dies ist eine effiziente und CO₂ – neutrale Wasseranbindung, die den Brennstoffverbrauch reduziert und Energiekosten einsparen kann.
- ✓ TurbuFlex ist für alle Neuanwendungen oder Nachrüstungen durch die deutsche Zulassungsbehörde DIBt zugelassen, sodass nach überprüfter Eignung generell alle Festbrennstoff-Feuerstätten ausgestattet werden dürfen.
- ✓ Der Schornsteinfeger ist vor dem Kauf einzubinden, da seine Betriebsgenehmigung in Verbindung mit den Anwendungsbedingungen zwingend erforderlich ist.

Weitere Auskünfte direkt unter der Hotline:

Tel. 0231/7002342
Herr Klaus Schmitt

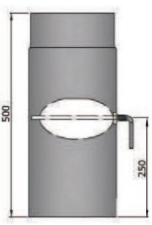
Email: info@turbuflex.de

| PRODUKT | ART. NR. | BESCHREIBUNG | VK-Preis (in € inkl. 19% MwSt) |
|--|-------------------------------|---|-----------------------------------|
|  <p>Mit Drosselklappe</p> | Anschluss-material | Ofenrohre, schwarz | |
| | | Farbe Durchmesser Länge | |
| | 81000000 | Schwarz Ø 120 mm 0,25 m | 14,95 |
| | 81000100 | Schwarz Ø 120 mm 0,50 m | 19,95 |
| | 81001100 | Schwarz Ø 120 mm 0,50 m mit Drosselklappe | 29,95 |
| | 81000200 | Schwarz Ø 120 mm 1,00 m | 29,95 |
| | 81001110 | Schwarz Ø 120 mm 1,00 m mit Drosselklappe | 49,95 |
| | 81010000 | Schwarz Ø 150 mm 0,25 m | 14,95 |
| | 81010100 | Schwarz Ø 150 mm 0,50 m | 19,95 |
| | 81011100 | Schwarz Ø 150 mm 0,50 m mit Drosselklappe | 29,95 |
| | 81010200 | Schwarz Ø 150 mm 1,00 m | 29,95 |
| | 81010203 | Schwarz Ø 150 mm 1,00 m mit Drosselklappe | 49,95 |
| | 81020000 | Schwarz Ø 160 mm 0,25 m | 14,95 |
| | 81020100 | Schwarz Ø 160 mm 0,50 m | 19,95 |
| 81020200 | Schwarz Ø 160 mm 1,00 m | 29,95 | |
|  | 81030100 | Schwarz Ø 180 mm 0,50 m | 24,95 |
| | 81030200 | Schwarz Ø 180 mm 1,00 m | 34,95 |

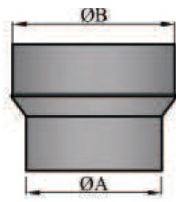
| | | | |
|---|---------------------------|-------------------------------------|-------|
|  | Anschluss-material | Erweiterungen, schwarz | |
| | | Farbe Weit Eng | |
| | 81040000 | Schwarz Ø 120 mm ⇌ Ø 150 mm | 21,95 |
| | 81040100 | Schwarz Ø 120 mm ⇌ Ø 160 mm | 21,95 |
| | 81040200 | Schwarz Ø 120 mm ⇌ Ø 180 mm | 21,95 |
| | 81040300 | Schwarz Ø 150 mm ⇌ Ø 160 mm | 21,95 |
| | 81040400 | Schwarz Ø 150 mm ⇌ Ø 180 mm | 21,95 |
| | 81040500 | Schwarz Ø 150 mm ⇌ Ø 200 mm | 21,95 |
| | 81040600 | Schwarz Ø 160 mm ⇌ Ø 180 mm | 24,95 |
| | 81040700 | Schwarz Ø 160 mm ⇌ Ø 200 mm | 24,95 |
| | 81040800 | Schwarz Ø 180 mm ⇌ Ø 200 mm | 24,95 |



Bullerjan GmbH · Neuwarbüchener Straße 2 · 30916 Isernhagen

Tel.: +49(0)5136/9775-0 · Fax: -10

www.bullerjan.com · info@bullerjan.com

Preisliste D – Januar 2021

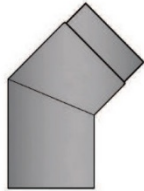
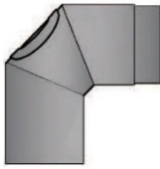
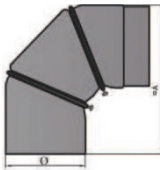
Änderungen und Irrtümer vorbehalten

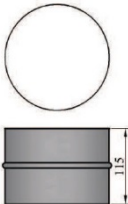
| PRODUKT | ART. NR. | BESCHREIBUNG | VK-Preis (in € inkl. 19% MwSt) | | |
|---|---|-----------------------------------|-----------------------------------|--------------------------|-------|
|  <p>Bogen 45° ohne Tür</p> | Anschluss-Material | | | | |
| | Rohrbögen, schwarz | | | | |
| | <u>Farbe</u> <u>Durchmesser</u> <u>Winkel</u> | | | | |
| | 81000500 | Schwarz Ø 120 mm | 90° mit Tür | 34,95 | |
| | 81000600 | Schwarz Ø 120 mm | 90° ohne Tür | 29,95 | |
| | 81000700 | Schwarz Ø 120 mm | 90° ohne Tür, verstellbar | 35,95 | |
| | 81000300 | Schwarz Ø 120 mm | 45° mit Tür | 29,95 | |
| | 81000400 | Schwarz Ø 120 mm | 45° ohne Tür | 24,95 | |
| | 81000350 | Schwarz Ø 120 mm | 33° ohne Tür | 24,95 | |
| |  <p>Bogen 90° mit Tür</p> | 81010500 | Schwarz Ø 150 mm | 90° mit Tür | 34,95 |
| | | 81010600 | Schwarz Ø 150 mm | 90° ohne Tür | 29,95 |
| | | 81010700 | Schwarz Ø 150 mm | 90° mit Tür, verstellbar | 39,95 |
| | | 81010300 | Schwarz Ø 150 mm | 45° mit Tür | 29,95 |
| | | 81010400 | Schwarz Ø 150 mm | 45° ohne Tür | 24,95 |
| |  <p>Bogen 90° verstellbar ohne Tür</p> | 81020500 | Schwarz Ø 160 mm | 90° mit Tür | 39,95 |
| 81020600 | | Schwarz Ø 160 mm | 90° ohne Tür | 34,95 | |
| 81020700 | | Schwarz Ø 160 mm | 90° mit Tür, verstellbar | 39,95 | |
| 81020400 | | Schwarz Ø 160 mm | 45° ohne Tür | 24,95 | |
| 81030400 | | Schwarz Ø 180 mm | 45° ohne Tür | 34,95 | |
| 81030500 | Schwarz Ø 180 mm | 90° mit Tür | 39,95 | | |
| 81030600 | Schwarz Ø 180 mm | 90° ohne Tür | 34,95 | | |
|  <p>Wandrosette mit breitem Rand</p> | Anschluss-material | | | | |
| | Wandrosetten, schwarz | | | | |
| | <u>Farbe</u> <u>Durchmesser</u> | | | | |
| | 81000800 | Schwarz Ø 120 mm mit breitem Rand | | 7,95 | |
| | 81010800 | Schwarz Ø 150 mm mit breitem Rand | | 8,95 | |
| | 81000810 | Schwarz Ø 120 mm normaler Rand | | 7,95 | |
|  <p>Wandrosette normal</p> | 81010810 | Schwarz Ø 150 mm normaler Rand | | 8,95 | |
| | 81020800 | Schwarz Ø 180 mm normaler Rand | | 9,95 | |
| | Anschluss-material | | | | |
|  <p>Wandmuffe einfach</p> | Wandmuffen/Wandfutter, unlackiert | | | | |
| | <u>Farbe</u> <u>Durchmesser</u> | | | | |
| | 81001004 | Unlackiert Ø 120 mm | | 8,95 | |
| | 81011004 | Unlackiert Ø 150 mm | | 8,95 | |
| | 81021004 | Unlackiert Ø 160 mm | | 9,95 | |
| 81031004 | Unlackiert Ø 180 mm | | 9,95 | | |